

导轨式带串口网管型工业以太网交换机



UT-65208F系列 带串口网管型以太网交换机



深圳市宇泰科技有限公司
全国统一服务热线：400 1144 149
地址：深圳市宝安区石岩街道塘头一号路
8号创维创新谷7#楼10层
电话：+86-755-81202008
传真：+86-755-27886083
网址：www.szutek.com





- 串口功能: 4个串口(RS232/485/422)支持TCP服务器、TCP客户端、UDP模式, 能进行Transparent/modbus数据协议转换
- 数据控制: 支持802.3x全双工流控, 支持网络风暴抑制
- 冗余网络: 支持STP/RSTP/MSTP, 支持UT-Ring环网功能, 保障网络的稳定性
- 组播管理: 支持IGMP Snooping v1/v2c/v3
- VLAN: 支持IEEE 802.1Q VLAN, 有效隔离广播域
- 链路聚合: 支持链路静态/动态聚合, 提供完善的带宽利用率
- QOS: 支持COS、DSCP, 4个队列, 支持WRR、SP调度模式
- 安全管理: 支持ACL访问控制列表, 支持802.1x, 支持用户分级管理
- 管理功能: 支持CLI、WEB、SNMP管理方式
- 监控维护: 支持端口镜像, 接口状态监控, 日志管理
- 告警功能: 支持电源、端口、UT-Ring异常状态继电器输出告警功能



产品概述

UT-65208F系列带串口网管型以太网交换机, 支持各种百兆光电组合, 支持千兆光口, 支持4个串口(RS232/485/422), 即插即用, 支持一路console口, 提供CLI管理; 支持工业现场所需的以太网二层协议, 保证通信网络的稳定性; 该系列交换机采用低功耗、无风扇设计, 确保无噪声干扰, 同时支持-40~85℃工作温度和良好的EMC电磁兼容性能, 保证在恶劣的工业环境中保持稳定的工作, 为工厂自动化, 智能交通, 视频监控等工业应用领域组建快速稳定的网络终端接入网络提供安全可靠的解决方案。

规格参数

协议标准

IEEE 802.3u、IEEE 802.3z、IEEE 802.3、IEEE 802.1D、IEEE 802.1W、IEEE 802.1s、IEEE 802.3x、IEEE 802.1Q、IEEE 802.1p、IEEE 802.1x

接口

光纤接口: 100Base-FX端口 (SC/FC/ST)
1000Base-X端口 (SC/FC/ST)

RJ45接口: 10/100Base-T(X)端口, MDI/MDI-X自适应
串口: RS232/485/422接口

端子	RS232	RS485	RS422
1	T/R+(发送端)	T/R+(发送/接收正)	T/R+(发送正)
2	T/R-(接收端)	T/R-(发送/接收负)	T/R-(发送负)
3	-	-	RX+(接收正)
4	-	-	RX-(接收负)
5	GND(接地端)	-	-

波特率: 300-921600bps

校验位: None、Odd、Even、Mark、Space

数据位: 5、6、7、8

停止位: 1、2

传输距离

超五类双绞线: 100m

光纤跳线

单模: 1310nm 20/40Km

1550nm 60/80/100/120Km

多模: 1310nm 2Km

交换性能

转发速率

百兆网络接口: 148810pps

千兆网络接口: 1488095pps

传输模式: 存储转发

MAC地址空间: 8K

缓存空间: 1Mb

背板带宽: 7.6G

最大帧长: 1632B

电源需求

输入电压: 12/24/48VDC(10.8~52.8VDC), 支持双电源冗余输入

功耗

最大输入功耗 375mA@24Vmax(产品的详细功耗请见产品标贴)

机械特性

外壳: IP40防护等级

重量: < 1.5kg

安装方式: 导轨式安装

机械尺寸

尺寸 (W×H×D): 70mm×150mm×120mm

包装尺寸

250mm×205mm×108mm

工作环境

工作温度: -40℃ ~85℃

存储温度: -40℃ ~85℃

相对湿度: 0~95% (无凝露)

行业标准

EMI:

FCC Part 15, CISPR (EN55022) class A

EMS:

IEC(EN)61000-4-2(ESD)

IEC(EN)61000-4-3(RS)

IEC(EN)61000-4-4(EFT)

IEC(EN)61000-4-5(Surge)

IEC(EN)61000-4-6(CS)

IEC(EN)61000-4-8

IEC 60068-2-27(Shock)

IEC 60068-2-32(Freefall)

尺寸

单位: $\frac{\text{mm} \pm 1}{(\text{inch}) \pm 0.04}$

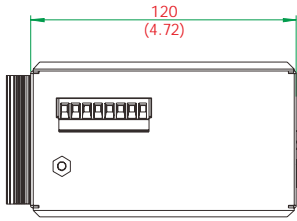

顶视图

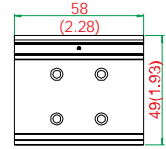

导轨片

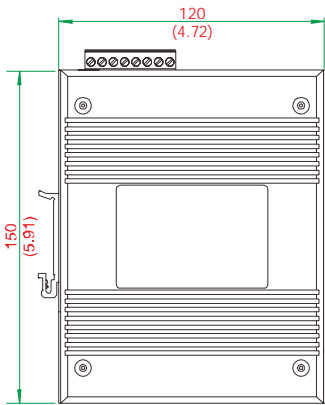

左侧视图

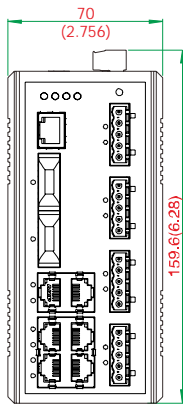

前视图

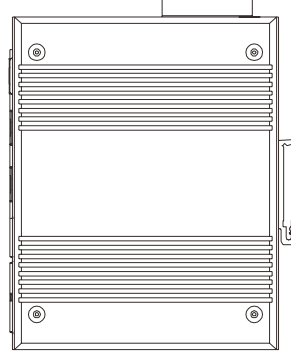
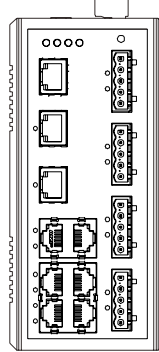

右侧视图

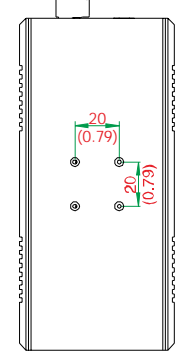

后视图

订购信息

产品型号	接口描述					光口类型	
	RS232	RS485/422	100Base-FX	1000Base-X	10/100Base-TX	100Base-FX	1000Base-X
UT-65208F-6T2SC-4DT-MNF	4路	-	2路	-	6路	SC	-
UT-65208F-6T2SC-4DF-MNF	-	4路	2路	-	6路	SC	-
UT-65208F-8T-4DT-MNF	4路	-	-	-	8路	-	-
UT-65208F-8T-4DF-MNF	-	4路	-	-	8路	-	-
UT-65208F-6T-2GSC-4DT-MNF	4路	-	-	2路	6路	-	SC
UT-65208F-6T-2GSC-4DF-MNF	-	4路	-	2路	6路	-	SC
UT-65208F-4T4SC-4DT-MNF	4路	-	4路	-	4路	SC	-
UT-65208F-4T4SC-4DF-MNF	-	4路	4路	-	4路	SC	-

备注:

- 1、以上产品的光口类型默认为单模双纤SC接口/SFP插槽，另可选ST/FC接口，更多配置可咨询市场部。
- 2、产品的后缀“BNF”中的“F”表示为电源12/24/48VDC（10.8~52.8VDC）输入；如果后缀为“BND”，则“D”表示为双电源110/220VAC/DC（88~264VAC/DC）输入。